



БИЛЬЯРДНЫЙ СТОЛ

Артикул: JG-BT-27201

Модель: MASTER









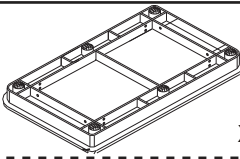
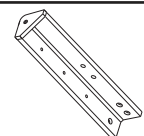
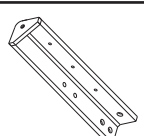
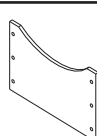
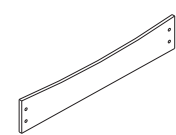

ВАЖНО!

Перед началом эксплуатации устройства, ознакомьтесь со всеми инструкциями.

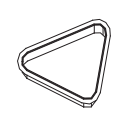
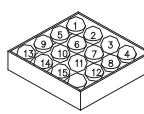
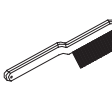





Сохраните данное руководство для дальнейшего использования.

Спецификация данного продукта может отличаться от фото и может изменяться без предварительного уведомления.

СБОРОЧНЫЕ ЕДИНИЦЫ

<p>1</p>  <p>x1</p> <p>Игровое поле</p>	<p>2</p>  <p>x2</p> <p>Правая нога</p>	<p>3</p>  <p>x2</p> <p>Левая нога</p>	<p>4</p>  <p>x2</p> <p>Крайняя панель</p>
<p>5</p>  <p>x2</p> <p>Боковая панель</p>	<p>6</p>  <p>x4</p> <p>Ножка регулировки</p>	<p>7</p>  <p>x2</p> <p>Кий</p>	<p>8</p>  <p>x2</p> <p>Мелок</p>
<p>9</p>  <p>x1</p> <p>Треугольник</p>	<p>10</p>  <p>x1</p> <p>Бильярдные шары</p>	<p>11</p>  <p>x1</p> <p>Щетка</p>	<p>A1</p>  <p>x1</p> <p>Шестигранный ключ</p>
<p>A2</p>  <p>x12</p> <p>Болт 5/16"x1-1/4"</p>	<p>A3</p>  <p>x8</p> <p>Болт 1/4"x1"</p>	<p>A4</p>  <p>x12</p> <p>Шайба 5/16"</p>	<p>A5</p>  <p>x8</p> <p>Шайба 1/4"</p>
<p>A6</p>  <p>x12</p> <p>Винт 4x15мм</p>			

ПРЕДУСТАНОВЛЕННЫЕ ДЕТАЛИ

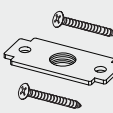
<p>P1</p>  <p>x2</p> <p>Боковая заглушка</p>	<p>P2</p>  <p>x4</p> <p>Угловая заглушка</p>	<p>P3</p>  <p>x4</p> <p>Верхний уголок</p>	<p>P4</p>  <p>x6</p> <p>Тканевая луза</p>
<p>P5</p>  <p>x4</p> <p>Угловой порог</p>	<p>P6</p>  <p>x12</p> <p>5/16" Т - гайка</p>	<p>P7</p>  <p>x8</p> <p>1/4" Т - гайка</p>	<p>P8</p>  <p>x4</p> <p>Квадратная гайка с винтами</p>

ИНСТРУКЦИЯ ПО СБОРКЕ:

1. Найдите чистое, ровное место, чтобы начать сборку устройства.
2. Вытащите все детали из упаковки и убедитесь, что у вас в наличии все сборочные единицы, которые показаны в списке на странице с деталями. Аккуратно отрежьте или разорвите углы упаковочной коробки, чтобы ее нижняя часть могла использоваться в качестве рабочей поверхности.

1		X 1
2		X 2
3		X 2
6		X 4
A1		X 1
A2		X 12
A4		X 12
P6		X 12
P8		X 4

РИС. 1

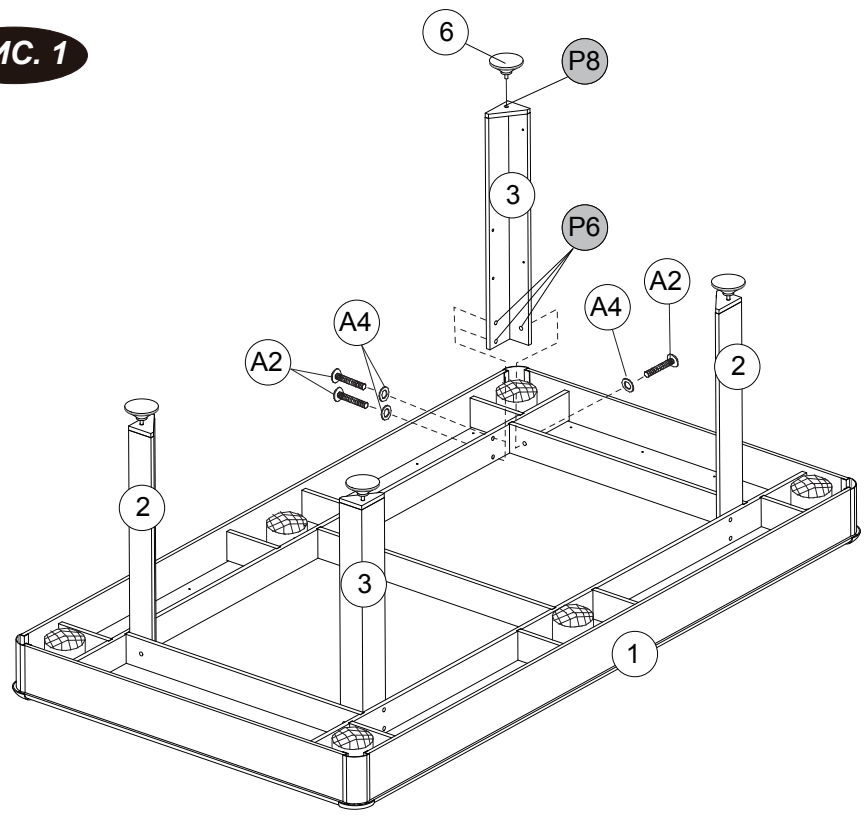

4		X 2
A6		X 12
P4		X 6
P5		X 4

РИС. 2

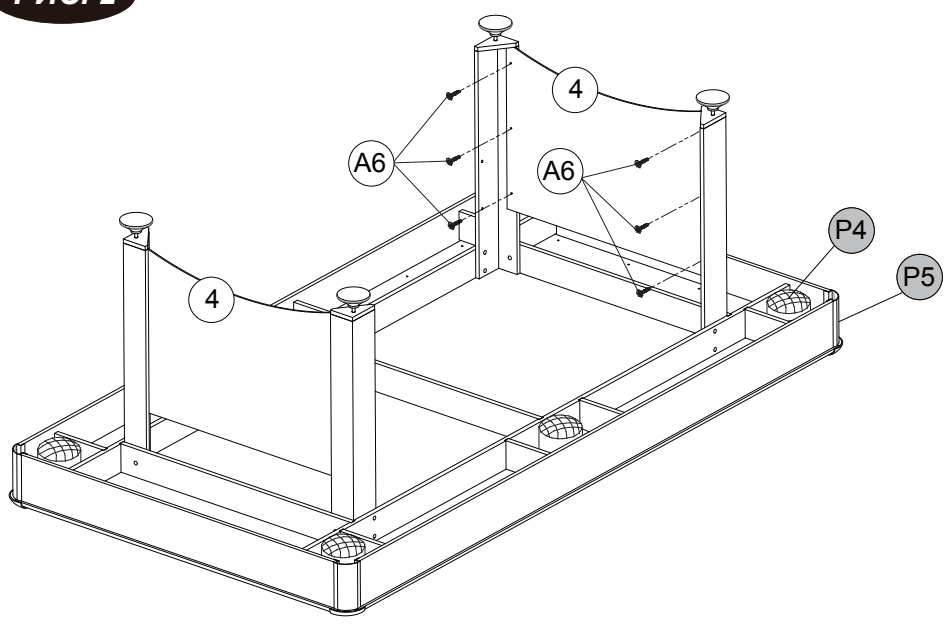





5		X 2
A1		X 1
A3		X 8
A5		X 8
P7		X 8

РИС. 3



Примечание: поднимайте собранный стол с пола вдвоем, переверните его, поставьте стол на ножки на пол в месте, где вы собираетесь его использовать.

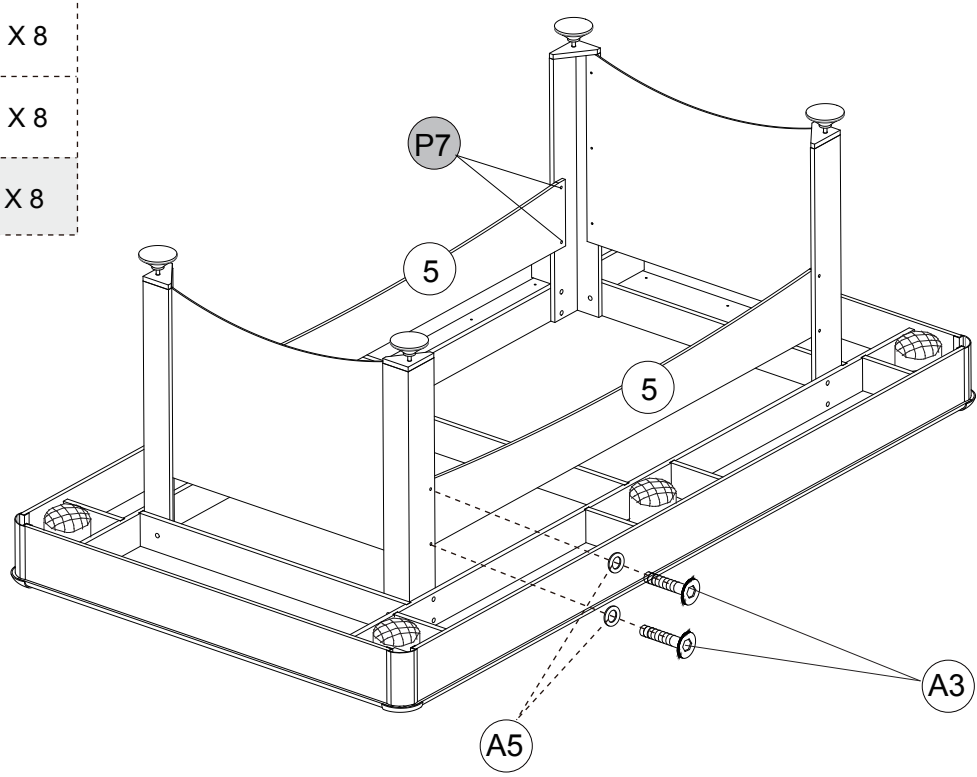

ВНИМАНИЕ: переворачивать стол рекомендуется двум сильным взрослым, как показано выше.
1. Поднимите стол с земли.
2. Переверните стол.
3. Поставьте все четыре ноги одновременно на пол.

